

28012021-2.0



ПАСПОРТ И РУКОВОДСТВО ПО ЭКСПЛУАТАЦИИ НАСОС ЭЛЕКТРОГИДРАВЛИЧЕСКИЙ TOR ННВ





Оглавление

| | |
|---|-----------|
| 1. Описание и работа | 3 |
| 1.1 Назначение изделия | 3 |
| 1.2 Основные характеристики..... | 4 |
| 2. Использование по назначению | 11 |
| 2.1 Порядок установки и подготовка | 11 |
| 2.2 Техническое обслуживание..... | 11 |
| 2.3 Меры предосторожности | 11 |
| 3. Гарантийные обязательства | 13 |



ВНИМАНИЕ! Вся информация, приведенная в данном руководстве, основана на данных, доступных на момент печати. Производитель оставляет за собой право вносить изменения в конструкцию изделия без предварительного уведомления, если эти изменения не ухудшают потребительских свойств и качества продукции.

1. Описание и работа

1.1 Назначение изделия

Гидравлическая насосная станция с электроприводом является профессиональным оборудованием, предназначенным для совместной работы с гидравлическим инструментом одностороннего действия с соответствующими параметрами и пружинным возвратом штока гидроцилиндра.



1.2 Основные характеристики



HNB-700D



HNB-630D



HNB-700T

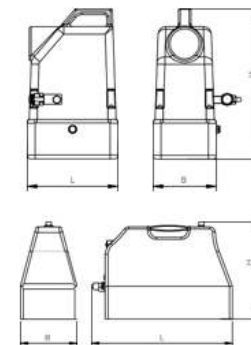

| Модель | Артикул | Напряжение, В | Мощность, Кв | Рабочее давление, Бар | | Скорость потока, л / мин | | Полезный объем масла, литр | Габариты, мм | | | Размер упаковки, мм | Вес, кг |
|----------|---------|------------------|-----------------|--------------------------------|---------------------------------|--------------------------------|---------------------------------|-------------------------------------|--------------|-----|-----|------------------------|------------|
| | | | | Степень низкого давления | Степень высокого давления | Степень низкого давления | Степень высокого давления | | L | B | H | | |
| HNB-700D | 1004834 | 220 | 0.35 | 20 | 700 | 5 | 0.5 | 4 | 390 | 235 | 295 | 420×200×280 | 17.5 |
| HNB-630D | 1004836 | 220 | 0.75 | 20 | 700 | 4 | 0.6 | 2 | 235 | 160 | 405 | 370×290×530 | 18.7 |
| HNB-700T | 1004835 | 220 | 1.2 | 20 | 700 | 5 | 0.7 | 2 | 210 | 145 | 330 | 330×150×210 | 11 |

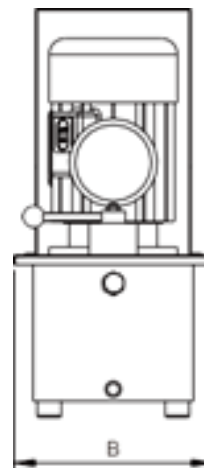
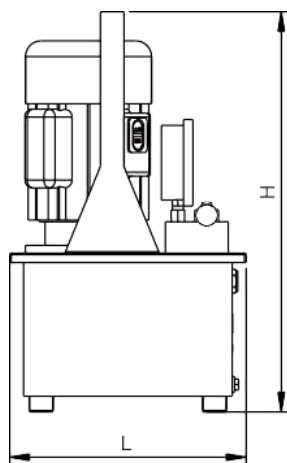

| Модель | Артикул | Напряжение | Тип насоса | Мощность, Кв | Рабочее давление, Бар | | Скорость потока, л / мин | | Полезный объем масла, литр | Габариты, мм | | | Размер упаковки, мм | Вес, кг |
|----------|---------|------------|---------------|--------------|--------------------------|---------------------------|--------------------------|---------------------------|----------------------------|--------------|-----|-----|---------------------|---------|
| | | | | | Ступень низкого давления | Ступень высокого давления | Ступень низкого давления | Ступень высокого давления | | L | B | H | | |
| HNB-630A | 1004837 | 220 | Односторонний | 0.75 | 20 | 700 | 5 | 0.7 | 8 | 305 | 245 | 510 | 370×290×530 | 23 |
| HNB-630C | 1004839 | 220 | Односторонний | 0.75 | 20 | 700 | 5 | 0.7 | 8 | 305 | 245 | 510 | 370×290×530 | 22 |
| HNB-630B | 105632 | 220 | Двусторонний | 0.75 | 20 | 700 | 5 | 0.7 | 8 | 305 | 245 | 510 | 370×290×530 | 26 |
| | 1050001 | 380 | | | | | | | | | | | | |

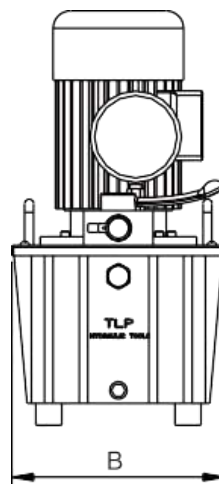
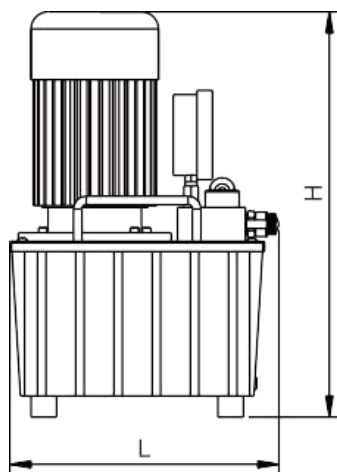

| Модель | Артикул | Напряжение | Мощность, Кв | Рабочее давление, Бар | | Скорость потока, л / мин | | Полезный объем масла, литр | Габариты, мм | | | Размер упаковки, мм | Вес, кг |
|----------|---------|------------|-----------------|--------------------------|---------------------------|--------------------------|---------------------------|----------------------------|--------------|-----|-----|---------------------|---------|
| | | | | Степень низкого давления | Степень высокого давления | Степень низкого давления | Степень высокого давления | | L | B | H | | |
| HNB-630E | 1004840 | 220 | 0.75 | 20 | 700 | 5 | 0.7 | 8 | 325 | 255 | 565 | 370×310×540 | 25.9 |
| HNB-630F | 1004841 | 220 | 0.75 | 20 | 700 | 5 | 0.7 | 8 | 305 | 245 | 515 | 370×310×540 | 25.2 |

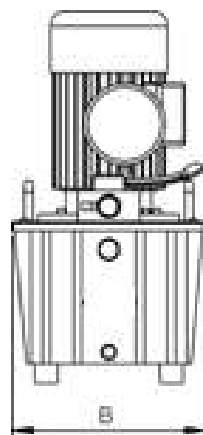
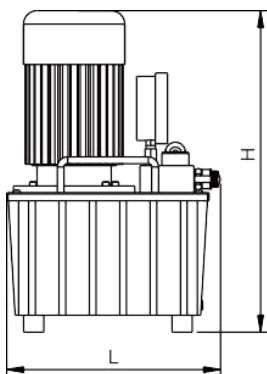

| Модель | Артикул | Напряжение | Мощность, Кв | Рабочее давление, Бар | | Скорость потока, л / мин | | Полезный объем масла, литр | Габариты, мм | | | Размер упаковки, мм | Вес, кг |
|--------------|---------|------------|--------------|--------------------------|---------------------------|--------------------------|---------------------------|----------------------------|--------------|-----|-----|---------------------|---------|
| | | | | Ступень низкого давления | Ступень высокого давления | Ступень низкого давления | Ступень высокого давления | | L | B | H | | |
| HNB-630B-I | 1004842 | 220 | 0.75 | 20 | 700 | 5 | 0.7 | 8 | 325 | 255 | 450 | 370×310×540 | 29.2 |
| HNB-630B-III | 1004853 | 220 | 1.5 | 20 | 700 | 10 | 1.5 | 35 | 455 | 355 | 630 | 500×380×700 | 55.4 |
| | 1004854 | | 2.2 | | | | | | | | | | |
| | 1004855 | | 3 | | | | | | | | | | |
| | 1004843 | 380 | 1.5 | 20 | 700 | 10 | 2.5 | 35 | 455 | 355 | 660 | 500×380×700 | 62.4 |
| | 1004844 | | 2.2 | | | | | | | | | | |
| 1004845 | 3 | | | | | | | | | | | | |

НАСОС ЭЛЕКТРОГИДРАВЛИЧЕСКИЙ
TOR HNB

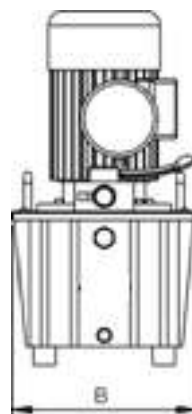
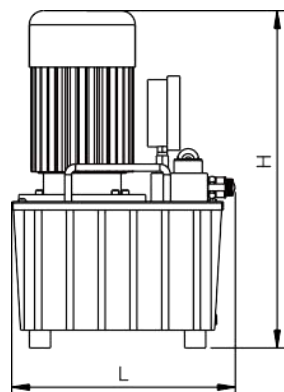

| Модель | Артикул | Напряжение | Тип насоса | Мощность, Кв | Рабочее давление, Бар | | Скорость потока, л / мин | | Полезный объем масла, литр | Габариты, мм | | | Размер упаковки, мм | Вес, кг | |
|----------|---------|------------|-----------------|--------------|--------------------------|---------------------------|--------------------------|---------------------------|----------------------------|--------------|-----|-----|---------------------|-------------|------|
| | | | | | Степень низкого давления | Степень высокого давления | Степень низкого давления | Степень высокого давления | | L | B | H | | | |
| HNB-630M | 1004859 | 220 | Одноступенчатый | 1.5 | 20 | 700 | 10 | 1.5 | 35 | 455 | 355 | 630 | 500×380×700 | 55.4 | |
| | 1004860 | | | 2.2 | 20 | 700 | 10 | 2.0 | 35 | 455 | 355 | 660 | 500×380×700 | 62.4 | |
| | 1004861 | | | 380 | 3.0 | 20 | 700 | 10 | 3.0 | 35 | 455 | 355 | 660 | 500×380×700 | 64.4 |
| | 1004849 | 380 | | | 3.0 | 20 | 700 | 10 | 3.0 | 35 | 455 | 355 | 660 | 500×380×700 | 64.4 |
| | 1004850 | | | | | | | | | | | | | | |
| | 1004851 | | | | | | | | | | | | | | |



| Модель | Артикул | Напряжение | Тип насоса | Мощность, Кв | Рабочее давление, Бар | | Скорость потока, л / мин | | Полезный объем масла, литр | Габариты, мм | | | Размер упаковки, мм | Вес, кг |
|-------------|---------|------------|--------------|--------------|--------------------------|---------------------------|--------------------------|---------------------------|----------------------------|--------------|-----|-----|---------------------|---------|
| | | | | | Степень низкого давления | Степень высокого давления | Степень низкого давления | Степень высокого давления | | L | B | H | | |
| HNB-630B-II | 1004856 | 220 | Двусторонний | 1.5 | 20 | 700 | 10 | 1.5 | 35 | 455 | 355 | 630 | 500×380×700 | 55.4 |
| | 1056322 | | | 2.2 | 20 | 700 | 10 | 2.0 | 35 | 455 | 355 | 660 | 500×380×700 | 62.4 |
| | 1004858 | 380 | | 3.0 | 20 | 700 | 10 | 3.0 | 35 | 455 | 355 | 660 | 500×380×700 | 64.4 |
| | 1004846 | | | | | | | | | | | | | |
| | 1004847 | | | | | | | | | | | | | |
| | 1004848 | | | | | | | | | | | | | |



Основные части и схема насоса

Гидравлическая насосная станция состоит из масляного бака 1, на крышке которого установлены гидравлический блок управления 2 и приводной электродвигатель 3 с пультом управления 4. Пульт управления имеет кнопки "Включено"(ON) и "Выключено" (OFF). От пульта управления отходит кабель 5, предназначенный для подключения станции к сети электропитания напряжением 220В или 380В с соответствующими электроразъемами 6.

Масляный бак 1 выполнен в виде сварной герметичной емкости. В верхней части бака 1 на крышке имеется отверстие для заливки масла закрытое пробкой 9. На боковой стенке бака расположено смотровое окошко 8 для контроля уровня масла, а в нижней части сливное отверстие, закрытое пробкой 9. Внутри бака размещен насос высокого давления с фильтром.

Гидравлический блок управления 2 предназначен для распределения гидравлических потоков и снабжен манометром 10 для определения гидравлического давления в системе. С правой или лицевой стороны блока управления имеется резьбовое отверстие для подсоединения рукава высокого давления 11 (в стандартной комплектации РВД имеет длину 1.5м). С левой или лицевой стороны блока управления имеется регулировочный винт 12 с контргайкой для настройки предельного уровня рабочего давления. В состоянии поставки давление настроено на 60-70 МПа. Блок управления имеет рукоятку 13 для переключения гидравлических потоков.

Рукоятка имеет два положения:

- крайнее правое при подаче масла под давлением в рабочий инструмент.
- крайнее левое при сливе масла из рабочего инструмента в бак станции.



2. Использование по назначению

2.1 Порядок установки и подготовка

Подготовка к работе

Проверьте уровень масла в баке. Уровень масла должен находиться немного выше средней линии окошка 8. Если уровень масла ниже нормы – долейте масло через отверстие, закрытое пробкой 7.

При работе станции пробка 7 заливного отверстия должна быть приоткрыта для поступления воздуха при работе (за исключением пробок с воздушным фильтром).

Внимание! Рабочий диапазон температур для эксплуатации станции должен быть +5⁰... +45⁰С.

Подсоедините гидростанцию к рабочему инструменту через рукав высокого давления.

Подключите кабель 5 с электрическим разъемом 6 в сеть электропитания с соблюдением ПУЭ и ПТБ.

Работа

Переключите рукоятку 13 в крайнее правое положение.

Подайте электропитание на насосную станцию, нажав на кнопку "ON" пульта управления 4. Двигатель 3 насосной станции начинает работать. Масло под давлением поступает в рабочий инструмент (шток выдвигается).

Внимание! При первом пуске необходимо один, два раза провести процедуру холостого хода.

Нажмите на кнопку "OFF". Двигатель 3 выключается, масло не поступает в полость высокого давления инструмента (шток останавливается).

После выполнения работ переключите рукоятку 13 в крайнее левое положение "Слив". Масло из полости высокого давления инструмента сливается в бак 1 под действием возвратной пружины штока гидроцилиндра.

2.2 Техническое обслуживание

В процессе эксплуатации станции один раз в два месяца необходимо производить очистку масляного фильтра и один раз в полгода чистить маслобак с полной заменой масла.

2.3 Меры предосторожности

- Внимательно изучите настоящее руководство по эксплуатации и следуйте ему при работе и обслуживании. Храните данное руководство по эксплуатации в доступном месте.

- При подключении станции в сеть электропитания удостоверьтесь, что сеть электропитания имеет ЗАЗЕМЛЕНИЕ.



- Отсоедините гидростанцию от сети электропитания после использования, а также:

- перед перемещением гидростанции с одного места на другое;
- перед выполнением любых ремонтных работ на станции или инструменте;
- - перед проверкой или заменой деталей.

- Запрещается перемещать инструмент и станцию за электрокабель или рукав высокого давления.

- Запрещается отсоединять гидростанцию от сети электропитания за электрокабель.

- Запрещается пользоваться гидростанцией необученному персоналу.
- Запрещается использовать гидростанцию, если повреждены:
 - электрокабель;
 - рукав высокого давления;
 - другие детали.
- Запрещается пользоваться неспециализированным удлинителем.

3. Гарантийные обязательства

Оборудование марки TOR, представленное в России и странах Таможенного союза, полностью соответствует Техническому регламенту Таможенного союза ТР ТС 010/2011 «О безопасности машин и оборудования», что подтверждается декларациями соответствия.

Продукция, поставляемая на рынок стран Европейского союза, соответствует требованиям качества Directive 2006/42/EC on Machinery Factsheet for Machinery и имеет сертификат CE.

Система управления качеством TOR industries контролирует каждый этап производства в независимости от географического расположения площадки. Большинство наших производственных площадок сертифицированы по стандарту ISO 9001:2008.

Всю необходимую документацию на продукцию можно получить, обратившись в филиал или к представителю/дилеру в вашем регионе/стране.

Гарантийный срок устанавливается 12 месяцев со дня продажи конечному потребителю, но не более 30 месяцев со дня изготовления.

ГАРАНТИИ НЕ РАСПРОСТРАНЯЮТСЯ НА:

- Детали, подверженные рабочему и другим видам естественного износа, а также на неисправности оборудования, вызванные этими видами износа.
- Неисправности оборудования, вызванные несоблюдением инструкций по эксплуатации или произошедшие вследствие использования оборудования не по назначению, во время использования при ненормативных условиях окружающей среды, ненадлежащих производственных условий, в следствие перегрузок или недостаточного, ненадлежащего технического обслуживания или ухода.
- При использовании оборудования, относящегося к бытовому классу, в условиях высокой интенсивности работ и тяжелых нагрузок.
- На профилактическое и техническое обслуживание оборудования, например, смазку, промывку, замену масла.
- На механические повреждения (трещины, сколы и т.д.) и повреждения, вызванные воздействием агрессивных сред, высокой влажности и высоких температур, попаданием инородных предметов в вентиляционные отверстия электрооборудования, а также повреждения, наступившие в следствие неправильного хранения и коррозии металлических частей.
- Оборудование, в конструкцию которого были внесены изменения или дополнения.

В целях определения причин отказа и/или характера повреждений изделия производится техническая экспертиза сроком 10 рабочих дней с момента поступления оборудования на диагностику. По результатам экспертизы принимается решение о замене/ремонте изделия. При этом изделие принимается



на экспертизу только в полной комплектации, при наличии паспорта с отметкой о дате продажи и штампом организации-продавца.

Срок консервации 3 года.

Порядок подачи рекламаций:

- Гарантийные рекламации принимаются в течение гарантийного срока. Для этого запросите у организации, в которой вы приобрели оборудование, бланк для рекламации и инструкцию по подаче рекламации.

- В случае действия расширенной гарантии, к рекламации следует приложить гарантийный сертификат расширенной гарантии.

- Оборудование, отосланное дилеру или в сервисный центр в частично или полностью разобранном виде, под действие гарантии не подпадает. Все риски по пересылке оборудования дилеру или в сервисный центр несет владелец оборудования.

- Другие претензии, кроме права на бесплатное устранение недостатков оборудования, под действие гарантии не подпадают.

- После гарантийного ремонта на условиях расширенной гарантии, срок расширенной гарантии оборудования не продлевается и не возобновляется.



Информация данного раздела действительна на момент печати настоящего руководства. Актуальная информация о действующих правилах гарантийного обслуживания опубликована на официальном сайте группы компаний TOR INDUSTRIES www.tor-industries.com (раздел «сервис»).



СЕРВИСНЫЙ ПАСПОРТ ПАСПОРТНЫЕ ДАННЫЕ

| | | | |
|--------------------------|--|---|--|
| МОДЕЛЬ: | | | |
| ДАТА ПРОДАЖИ: | | / | |
| ГАРАНТИЙНЫЙ СРОК: | | | |

ИНФОРМАЦИЯ О ПРОДАВЦЕ:

Продавец

М.П.

СЕРВИСНЫЕ ОТМЕТКИ

| | |
|------------|---|
| Печать ОТК | Оборудование укомплектовано Механические повреждения отсутствуют |
| ДАТА | |

ОТМЕТКИ О ПРОХОЖДЕНИИ ТО И РЕМОНТА

| | | | | | | |
|---------------------------|--|--|--|--|--|--|
| Регламент ТО-1 | | | | | | |
| Регламент ТО-2 | | | | | | |
| Регламент ТО-3 | | | | | | |
| Гарантийный ремонт | | | | | | |
| Плановый ремонт | | | | | | |
| Дата прохождения ТО | | | | | | |
| Исполнитель | | | | | | |

Покупатель ознакомился с правилами безопасности и эксплуатации данного изделия, с условиями гарантийного обслуживания. Покупатель получил Руководство (паспорт) на русском языке. Техника (оборудование) получена в исправном состоянии, без видимых повреждений в полной комплектности, претензий по качеству не имею.

Покупатель

М.П.



Отметки о периодических проверках и ремонте

| Дата | Сведения о проверке или ремонте изделия | Подпись ответственного лица |
|-------------|--|------------------------------------|
| | | |
| | | |
| | | |
| | | |
| | | |
| | | |
| | | |
| | | |
| | | |
| | | |
| | | |
| | | |
| | | |
| | | |
| | | |
| | | |
| | | |
| | | |
| | | |
| | | |
| | | |
| | | |